

PRAKTICA MTL 5



Bedienungsanleitung
Instructions for Use
Mode d'emploi
Gebruiksaanwijzing



PRAKTICA MTL 5

Zur Wahl einer PRAKTICA MTL 5 beglückwünschen wir Sie. Mit dieser vielseitigen Spiegelreflex werden Sie auf allen Gebieten erfolgreich sein und stets richtig belichtete, gestochen scharfe Aufnahmen erzielen. Nicht umsonst entschieden Sie sich für eine Kamera mit perfekter Belichtungsautomatik, deren Grundlage die bewährte PENTACON-Innenlichtmessung ist. Viele weitere Vorteile der PRAKTICA MTL 5 werden Sie in der Praxis schätzen lernen, so z. B. den zuverlässigen Metallamellenschlitzverschluß, die Filmeinlegeautomatik, das bequeme Scharfeinstellen an Hand des großen Sucherbildes, die raffinierte Blitztechnik, den hohen Bedienungskomfort und nicht zuletzt das umfassende Objektiv- und Zubehörangebot. Allerdings muß eine so wertvolle Kamera stets richtig bedient werden. Lesen Sie deshalb bitte unsere Anleitung recht gründlich, damit Sie jede Störung durch falsche Handhabung vermeiden.

Congratulations on your choice of a PRAKTICA MTL 5. With this versatile reflex camera you will always be able to take correctly exposed, really sharp pictures, no matter what the photographic field. Not without reason did you decide on a camera with an advanced automatic exposure system based on PENTACON's proven through-the-lens metering. As you use the PRAKTICA MTL 5 you will learn to appreciate many of its other features, such as the reliable metal-blade focal-plane shutter, automatic film loading, easy focusing using the big viewfinder image, the highly developed flash system, the convenience of operation and not least the comprehensive range of lenses and accessories. Of course a valuable camera like this has to be used correctly. So please read these instructions thoroughly to avoid anything going wrong as a result of incorrect handling.

Bedienteile der PRAKTICA MTL 5

- 1 Belichtungszeiten-Einstellknopf
- 2 Meßtaste
- 3 Auslöser mit Drahtauslöseranschluß
- 4 Knopf für Selbstauslöserbetätigung
- 5 Selbstauslöser-Spannhebel
- 6 Rückspulknopf

Controls of the PRAKTICA MTL 5

- 1 Shutter speed setting knob
- 2 Metering key
- 3 Shutter release with cable release
- 4 Self-timer release knob
- 5 Self-timer cocking lever
- 6 Rewind button

Eléments de manœuvre du PRAKTICA MTL 5

- 1 Barillet des temps de pose
- 2 Touche de mesure
- 3 Déclencheur avec raccord pour déclencheur souple
- 4 Déclencheur du retardateur
- 5 Levier d'armement du retardateur
- 6 Bouton de rebobinage

Bedieningsorganen van de Praktica MTL-5

- 1 Sluittijdenknop
- 2 Meettoets
- 3 Ontspanner met aansluiting voor draadontspanner
- 4 Knop voor zelfontspanner
- 5 Hendel voor zelfontspanner
- 6 Terugwikkelknop

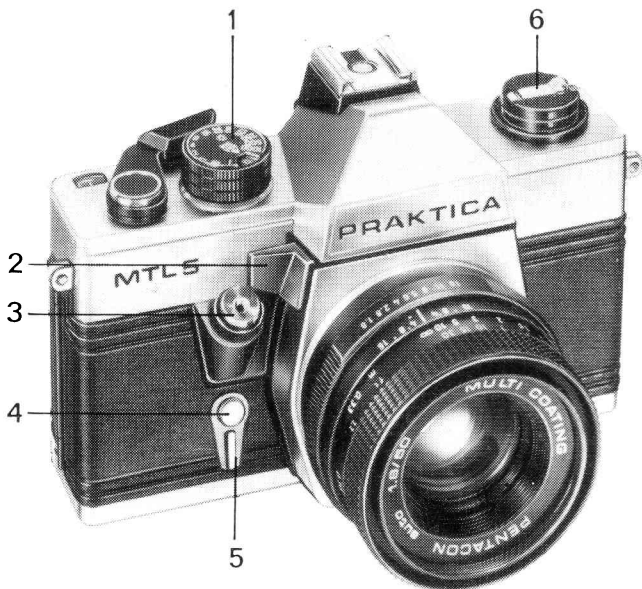

Im Text der Bedienungsanleitung sind die Hinweiszahlen auf die Bedienteile in () gesetzt.

In the following instructions the numbers of the above controls are put in parantheses ().

Dans le texte de ce mode d'emploi, les chiffres indiquant les éléments de commande dont il est question sont mis entre parenthèses ().

In de tekst zijn de cijfers die naar de diverse bedieningsorganen verwijzen tussen haakjes gezet ().

- 7 Rückspulkurbel
- 8 Steckschuh mit Mittenkontakt
- 9 Marke für Belichtungszeiteinstellung
- 10 Spannhebel
- 11 Bildzähler
- 12 Marke für Filmempfindlichkeitseinstellung
- 13 Skalen für Filmempfindlichkeit
- 14 Umschalter für die Blendenfunktion
- 15 Schärfentiefskala
- 16 Entfernungseinstellung
- 17 Blendeneinstellung

- 7 Rewind crank
- 8 Hot shoe with centre contact
- 9 Shutter speed mark
- 10 Rapid wind lever
- 11 Exposure counter
- 12 Film speed mark
- 13 Film speed scales
- 14 Diaphragm operation selection switch
- 15 Depth-of-field scale
- 16 Focusing ring
- 17 Diaphragm setting ring

- 7 Manivelle de rebobinage
- 8 Griffe à accessoires avec contact central
- 9 Repère pour le réglage du temps de pose
- 10 Levier d'armement
- 11 Compte-vues
- 12 Repère de réglage sur la sensibilité du film
- 13 Echelles de sensibilité du film
- 14 Commutateur de fonctionnement du diaphragme
- 15 Echelle de profondeur de champ
- 16 Bague de mise au point
- 17 Bague des diaphragmes

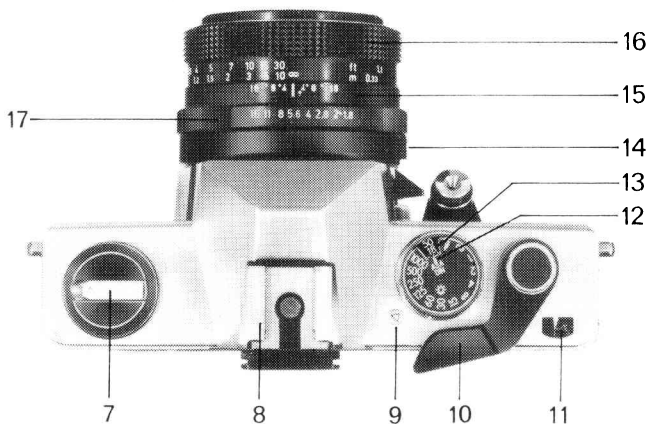

- 7 Terugwikkelslinger
- 8 Flitsschoen met middenkontakt
- 9 Merkteken voor het instellen van de sluitertijden
- 10 Sneltransporthendel
- 11 Beeldteller
- 12 Merkteken voor het instellen van de filmgevoeligheid
- 13 Filmgevoeligheidschaal
- 14 Schakelaar voor automatisch of kiesstop diafragma
- 15 Scherptediepteschaal
- 16 Ring voor afstandsinstelling
- 17 Diafragmaring

- 18 Rückspulmitnehmer
- 19 Patronenraum
- 20 Stahllamellen-Schlitzverschluß
- 21 Filmtransportrolle
- 22 Halteböckchen
- 23 Aufwickelspule
- 24 Marke für Filmeinlegen
- 25 Fangbügel
- 26 Okularfassung mit Zubehörwechselstelle

- 18 Rewind catch
- 19 Cartridge chamber
- 20 Metal-blade focal-plane shutter
- 21 Film sprocket
- 22 Support
- 23 Take-up spool
- 24 Film loading mark
- 25 Wire brackets
- 26 Eyepiece mount with accessory adapter

- 18 Entraîneur de rebobinage
- 19 Compartiment à cartouche
- 20 Obturateur focal à lamelles d'acier
- 21 Débiteur denté
- 22 Chevalet de retenue
- 23 Bobine de bobinage
- 24 Repère de mise en place du film
- 25 Etrier de retenue
- 26 Monture de l'oculaire avec adaptateur d'accessoires interchangeables

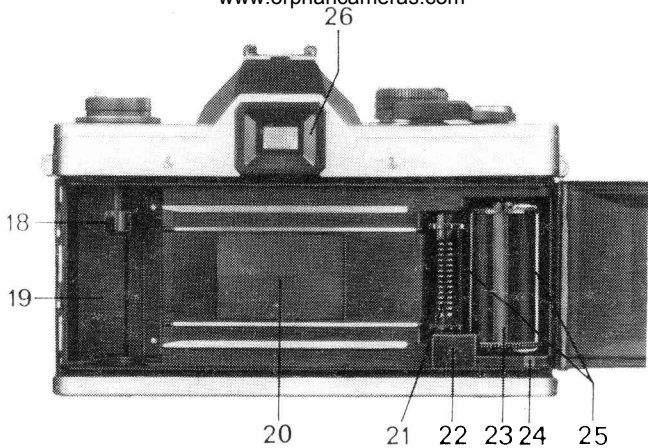

- 18 Terugwikkelas
- 19 Houder voor filmcassette
- 20 Stalen lamellensluiser
- 21 Filmtransportrol
- 22 Filmgeleider
- 23 Opwikkelspoel
- 24 Merkteken voor filminleg
- 25 Vangbeugels
- 26 Oculairvatting

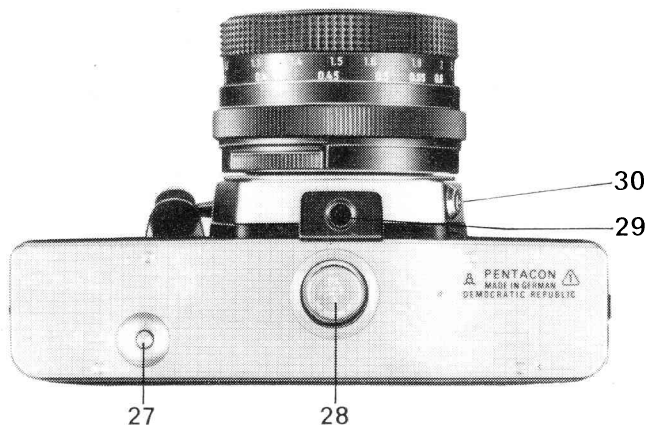

- 27 Rückspulauslöser
- 28 Batterieraum mit Batterie
- 29 Stativanschluß
- 30 Blitzlichtnippel

- 27 Rewind release
- 28 Battery compartment with battery
- 29 Tripod thread
- 30 Flash socket

- 27 Déclencheur de rebobinage
- 28 Compartiment à batterie avec batterie
- 29 Ecrou de pied
- 30 Raccord à flash

- 27 Deblokkeerknop voor terugspoelen
- 28 Batterijruimte met batterij
- 29 Statiefaansluiting
- 30 Flitskontakt

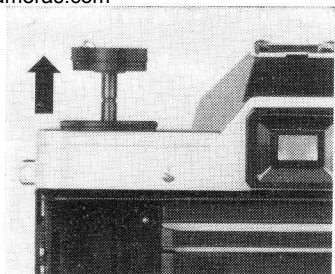

Rückwand öffnen

Rückspulknopf (6) bis zum harten Anschlag nach oben ziehen. Dadurch wird die Rückwand entriegelt und kann aufgeklappt werden. Bildzähler (11) springt dabei automatisch in die Ausgangsstellung zurück.

Opening the camera back

Pull rewind button (6) all the way up. This unlocks the camera back, which can then be opened. At the same time the exposure counter (11) is automatically returned to zero.

Ouvrir le dos de l'appareil

Tirer le bouton de rebobinage (6) vers le haut, jusqu'à la butée. Le dos de l'appareil est ainsi déverrouillé et peut être rabattu. A cela, le comptevues (11) revient automatiquement en position zéro.

Achterwand openen

Terugwikkelknop (6) tot aan de aanslag naar boven trekken. Hierdoor wordt de achterwand ontgrendeld en kan opengeklapt worden. De beeldteller (11) springt hierbij automatisch terug op nul.

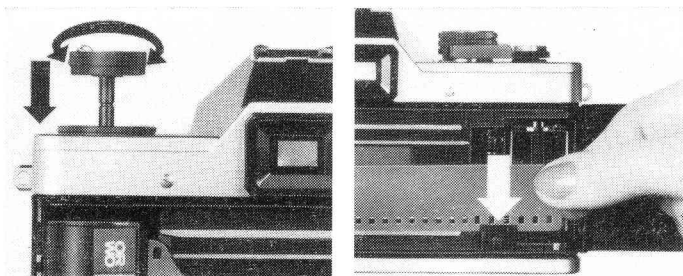

Film einlegen

Filmpatrone einlegen. Fangbügel (25) dürfen nicht nach oben stehen, ggf. am gerändelten Spulenteller korrigieren. Filmzunge bis zur grünen Marke (24) ziehen, unter das Halteböckchen (22) schieben. Zähne der Filmtransportrolle (21) müssen in die Filmperforation eingreifen.

Bei starker Filmkrümmung einen Fangbügel durch Drehen am Spulenteller auf den Film auflegen. Rückspulknopf (6) wieder eindrücken, ggf. dabei drehen.

Loading the film

Insert the cartridge, ensuring that the wire brackets (25) are not standing upwards. Correct using the knurled disc if necessary. Pull the start of the film to the green mark (24) and pass it under the support (22) so that the teeth of the film sprocket (21) engage in the perforations. Should the film be heavily warped, put a wire bracket on it by rotating the knurled disc. Push rewind button (6) back in, turning it a little if necessary.

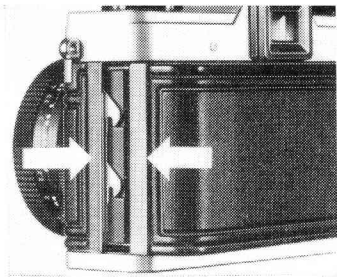

Rückwand schließen

Rückwand an der Riegelseite gegen den Kamerakörper drücken. Sie verriegelt sich selbsttätig.

Closing the back

The back locks automatically when you press it against the camera body on the latch side.

Fermeture du dos

Presser le dos du côté du verrou contre le corps de l'appareil. Il se verrouille automatiquement.

Achterwand sluiten

Aan de zijde van de terugwikkelknop dichtdrukken; de achterwand vergrendelt zich automatisch.

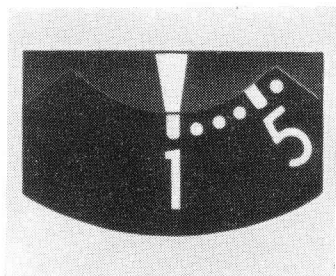
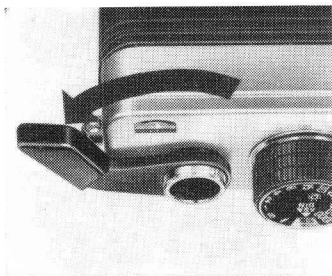

Aufnahmebereitschaft herstellen

Der Spannhebel (10) besitzt einen Leerhub von etwa 15° und kann so in die Bereitschaftsstellung gebracht werden (Griffsicherheit bei Serienaufnahmen). Spannhebel (10) vollständig bis Anschlag schwenken, zurückführen und Kamera mit Auslöser (3) auslösen. Vorgang wiederholen und anschließend nochmals spannen. Der automatische Bildzähler (11) zeigt jetzt die Bildzahl 1 an.

Cocking and winding

The rapid wind lever (10) can be moved about 15° before the mechanism engages and can thus be brought into the readiness position. This means safe handling during series exposures. Swivel lever (10) as far as it will go, bring it back and depress shutter release (3). Repeat the process and finish by cocking the camera again. The automatic exposure counter (11) will now show frame 1.

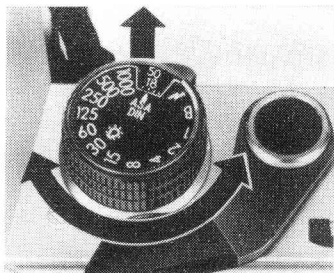

Filmempfindlichkeit einstellen

Für die Belichtungsautomatik muß der Empfindlichkeitswert des Films eingestellt werden. Rändelring des Belichtungszeiten-Einstellknopfes (1) anheben und drehen, bis die DIN- oder ASA-Zahl auf Skale (13) der weißen Marke (12) gegenübersteht. Beim Loslassen rastet der Rändelring ein.

Setting the film speed

Automatic exposure control demands setting of the film speed. Pull the knurled ring of the shutter-speed dial (1) up and turn it till the DIN or ASA film index on dial (13) meets the white mark (12). The ring locks when released.

Réglage sur la sensibilité du film

L'exposition automatique nécessite le réglage de l'appareil en fonction de la sensibilité du film employé. Soulever et tourner la bague moletée du barillet des temps de pose (1) de manière que le chiffre DIN ou ASA correspondant de l'échelle (13) se trouve placé en face du repère blanc (12). La bague s'engrène aussitôt qu'elle est relâchée.

Het instellen van de filmgevoeligheid

De filmgevoeligheid van de ingelegde film wordt op de sluitertijd-denknop (1) ingesteld. De buitenste gekartelde ring van deze knop dient omhoog getrokken en gedraaid te worden tot de gewenste DIN-ASA waarde op de schaal zichtbaar wordt. Als u deze gekartelde ring loslaat, wordt hij automatisch vergrendeld.

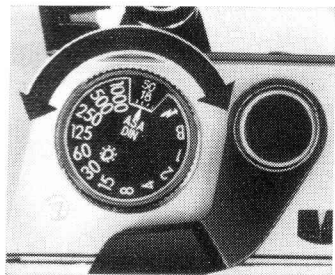

Belichtungszeit einstellen

Symbol † für Aufnahmen mit Elektronenblitz (ca. $\frac{1}{125}$ s),
 Einstellung B für Langzeitbelichtung. Verschluß bleibt so lange
 geöffnet, wie der Auslöser gedrückt wird.

1 s bis $\frac{1}{15}$ s (orangefarben) für Aufnahmen bei geringer Ob-
 jekthelligkeit. Stativ erforderlich.

$\frac{1}{30}$ s bis $\frac{1}{1000}$ s (weiß) für Aufnahmen bei guter Objekthelligkeit.

Belichtungszeiten-Einstellknopf (1) drehen, bis gewünschte Zahl
 dem orangefarbenen Dreieck gegenübersteht.

Setting the shutter speed

Symbol † for electronic flash photography (about $\frac{1}{125}$ sec)
 Setting B for time exposures; the shutter remains open as
 long as the shutter release is depressed

1 sec to $\frac{1}{15}$ sec (orange) for low light photography; a tripod is
 needed

$\frac{1}{30}$ sec (white) for photography in satisfactory light
 to $\frac{1}{1000}$ sec

Rotate shutter speed dial (1) till the desired speed matches the
 orange triangle.



Blendenzahl einstellen

Die Blendenzahl am Blendeneinstellungring (17) des Objektivs der Marke auf der Objektivfassung gegenüberstellen. Bei Objektiven mit automatischer Druckblende (ADB) bleibt die Blende dabei voll geöffnet. Erst beim Auslösen schließt sie sich auf den eingestellten Wert und öffnet sich sofort nach dem Verschlußablauf. Durch Umstellen des Umschalters für die Blendenfunktion (14) von A (Automatik) auf M (Manuell) oder Betätigen der Meßtaste (2) kann die Schärfentiefe bereits im Sucherbild kontrolliert werden.

Setting the f-stop

Set the desired f-stop on diaphragm setting ring (17) of the lens opposite the mark on the lens mount. When lenses with automatic pressure diaphragm (ADB) are used, the diaphragm remains fully open and closes to the set value only when the shutter release is pressed. The diaphragm opens immediately the shutter has operated. By changing the diaphragm operation selection switch (14) from A (automatic operation) to M (manual operation) or by actuating the metering key (2) it becomes possible to check the depth of field on the viewfinder image.

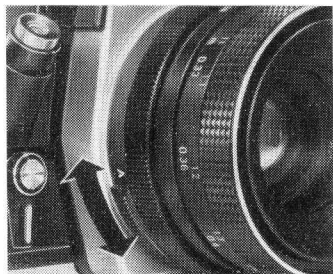

Réglage du nombre d'ouverture

Placer le nombre d'ouverture de la bague des diaphragmes (17) de l'objectif en face du repère sur la monture de l'objectif. Pour les objectifs avec diaphragme à présélecteur automatique (ADB), le diaphragme reste complètement ouvert pour ne se fermer sur la valeur présélectionnée qu'au moment du déclenchement et s'ouvrir immédiatement après le fonctionnement de l'obturateur. En changeant le commutateur de fonctionnement du diaphragme (12) de A (automatique) à M (manuel) ou en appuyant sur la touche de mesure (2) on peut contrôler la profondeur de champ sur l'image de visée.

Diafragma instellen

De diafragmawaarde op de diafragramring (17) op het oranje merkteken instellen. Bij objectieven met een automatisch diafragma (AD) blijven de diafragramlamellen volledig geopend. Alleen tijdens de opname sluit het diafragma zich op de ingestelde waarde en gaat hierna onmiddellijk weer open. Door de schakelaar (14) van A (automatik) op M (manuaal) te zetten, kan de scherptediepte in de zoeker gecontroleerd worden.

Belichtungsautomatik

Zwei Möglichkeiten der Lichtmessung können Sie anwenden:

1. Messen durch Verändern der Blendenzahl am Objektiv bei vorgewählter Belichtungszeit (sinnvoll bei guten Lichtverhältnissen und normalen Aufnahmen).
2. Messen durch Verändern der Belichtungszeit und vorgewählter Blendenzahl (günstig bei schlechterem Licht, aber notwendiger Schärfentiefe).

Automatic exposure control system

There are two modes of light metering:

1. Metering by altering the diaphragm numeral on the lens with preselected shutter speed (the preferred method for general objects in satisfactory light)
2. Metering by altering the shutter speed with pre-selected f-stop (recommended for low light photography when a certain depth of field is required).

Système d'exposition automatique

Ily a deux possibilités pour mesurer la lumière :

1. Mesure par modification du nombre d'ouverture sur l'objectif à temps de pose présélectionné (indiquée pour prises de vue normales avec conditions d'éclairage favorables).
2. Mesure par modification du temps de pose à nombre d'ouverture présélectionné (indiquée en cas de conditions d'éclairage défavorables et nécessité d'obtenir une bonne profondeur de champ).

De belichtingsautomatik

In principe zijn er 2 mogelijkheden voor het verkrijgen van een juiste belichting:

1. U meet met een vaste sluitertijd en past de diafragma waarde hierbij aan (in de praktijk de meest voorkomende methode).
2. U stelt een vaste diafragma waarde in en past hierbij de sluitertijden aan. (Bijv. bij macro-opnamen waarbij sterk gediafragmeerd wordt om de benodigde scherptediepte te verkrijgen).

Messen mit vorgewählter Belichtungszeit

Belichtungszeit einstellen. Meßtaste (2) drücken. Blendeneinstellung (17) drehen, bis der im Sucher sichtbare Zeiger auf Mitte der Kreismarke steht. Steht der Zeiger im Bereich „+“, entsteht eine Überbelichtung, im Bereich „-“ eine Unterbelichtung. Die Blende öffnet oder schließt sich entsprechend der Drehung des Blendeneinstellringes, und somit findet der Abgleich zwischen Objekthelligkeit und der Zeit-, Blenden- und ASA/DIN-Kombination statt.

Metering at pre-selected shutter speed

Set the shutter speed, press metering key (2). Turn diaphragm setting ring (17) until the meter needle, visible in the viewfinder, points to the centre of the circular mark. When the needle stands in the + range, an overexposure will be obtained while its position in the - range will result in an underexposure. The diaphragm opens and closes on rotating the diaphragm setting ring correspondingly, thus providing compensation between subject brightness and the combined shutter speed, diaphragm, and ASA/DIN settings.

Mesure à temps de pose présélectionné

Régler le temps de pose. Appuyer sur la touche de mesure (2). Tourner la bague des diaphragmes (17) jusqu'à ce que l'aiguille visible dans le viseur se trouve placée au centre du repère circulaire. La position de l'aiguille dans la plage + effectue la surexposition, celle dans la plage - la sous-exposition. Le diaphragme s'ouvre ou se ferme en fonction du réglage de la bague des diaphragmes et l'équilibrage entre la luminosité de l'objet et la combinaison temps, diaphragme et ASA/DIN en est fait.

Het meten met een van te voren gekozen sluitertijd.

Sluitertijd instellen. Meettoets (2) indrukken. Diafragmaring (17) draaien totdat de in de zoeker zichtbare naald in het midden van het merkteken staat. Wanneer u de naald bewust naar de + zet, ontstaat een overbelichting, naar de - een onderbelichting.

Messen mit vorgewählter Blendenzahl

Blendenzahl einstellen. Meßtaste (2) drücken. Belichtungszeiten-Einstellknopf (1) drehen, bis der im Sucher sichtbare Zeiger auf Mitte der Kreismarke steht. Steht der Zeiger im Bereich „+“, entsteht eine Überbelichtung, im Bereich „-“ eine Unterbelichtung. Belichtungszeitwerte nicht zwischen den Raststellungen einstellen. Wenn kein vollständiger Abgleich erzielt wird, Feinkorrektur durch Blendeneinstellring (auch Zwischenwerte) vornehmen.

Metering at pre-selected f-stop

Set the f-stop, press metering key (2). Turn shutter speed dial (1) until the meter needle visible in the viewfinder points to the centre of the circular mark. When the needle stands in the + range, an overexposure will be obtained while its position in the - range will result in an underexposure. Do not set any intermediate shutter speeds between the indexed positions. Should you not succeed in attaining a perfect balance, you can make a precise correction using the diaphragm setting ring which may, of course, be set to intermediate values too.

Mesure à nombre d'ouverture présélectionné

Régler la valeur de diaphragme. Appuyer sur la touche de mesure (2). Tourner le barillet des temps de pose (1) jusqu'à ce que l'aiguille visible dans le viseur se trouve placée au centre du repère circulaire. La position de l'aiguille dans la plage + effectue la surexposition, celle dans la plage - la sous-exposition. Ne pas régler le temps de pose sur une valeur située entre les crans. Si l'équilibrage complet n'est pas réalisé, faire le réglage précis en tournant légèrement la bague des diaphragmes, au besoin sur des valeurs intermédiaires.

Het meten met een van te voren gekozen diafragma waarde

Diafragma waarde instellen. Meettoets (2) indrukken. Sluittijdenknop (1) draaien, totdat de in de zoeker zichtbare naald zich in het midden van het merkteken bevindt.

U kunt geen tussenwaarden met de sluitertijdenknop (1) instellen. Indien u de naald niet exact in het midden van het merkteken kunt krijgen, kunt u dit met de diafragma ring (17) corrigeren.

Messen mit Objektiven ohne Blendenautomatik

Mit diesen Objektiven wird in folgender Weise gearbeitet:
kleinste Blendenzahl einstellen – scharfeinstellen – Belichtungsabgleich durch Abblenden herstellen.

Metering with lenses without automatic diaphragm system

Set the diaphragm to its smallest f-stop – focus the lens – balance the system by stopping down.

Mesure avec des objectifs sans diaphragme automatique

Avec ces objectifs on opère de la manière suivante :
Mettre le diaphragme sur le nombre le plus petit. Procéder à la mise au point. Etablir l'équilibrage du temps de pose en fermant le diaphragme.

Lichtmeting met objectieven zonder automatisch diafragma (kiesstop diafragma)

Bij deze objectieven dient men als volgt te handelen:
Grootste diafragma-opening instellen, meettoets (2) indrukken en de diafragmaring zo draaien dat de in de zoeker zichtbare naald in het midden van het merkteken staat.

Arbeitsbereich der Belichtungsautomatik

Außerhalb des Bereiches (s. Tabelle) ist die Meßeinrichtung abgeschaltet. Der Meßwerkzeiger steht in Ruhestellung unterhalb der Kreismarke im Bereich „-“. Bei „B“ und dem Symbol † kann nicht gemessen werden.

Operating range of the automatic exposure control system

Outside the range of the table below the metering system is switched off. The meter needle is in rest position below the circular mark in the minus range. Metering cannot be carried out with the shutter set to B or symbol †

Plage de fonctionnement du réglage automatique de l'exposition

En dehors de la plage figurant au tableau ci-après, le dispositif de mesure est déconnecté. L'aiguille de ce dernier se trouve alors en position de repos, au-dessous du repère circulaire dans la plage -. Il n'est pas possible de mesurer lorsque l'appareil est réglé sur « B » ou sur le symbole †

Het bereik van de belichtingsautomatik.

Voor het normale bereik zie tabel.

Bij niet ingeschakelde belichtingsmeter staat de naald in de zoekeer in -. Indien de sluitertijdenknop (1) op B of op het flitssymbool † staat, werkt de belichtingsmeter niet.

DIN	ASA	Zeit/Time/Temp/s/tijd
12 ... 13	12 ... 16	1 ... 1/125
14 ... 16	20 ... 32	1 ... 1/250
17 ... 19	40 ... 65	1 ... 1/500
20	80	1 ... 1/1000
21 ... 23	100 ... 165	1/2 ... 1/1000
24 ... 26	200 ... 330	1/4 ... 1/1000
27 ... 29	400 ... 660	1/8 ... 1/1000
30 ... 32	800 ... 1 300	1/15 ... 1/1000
33	1 600	1/30 ... 1/1000

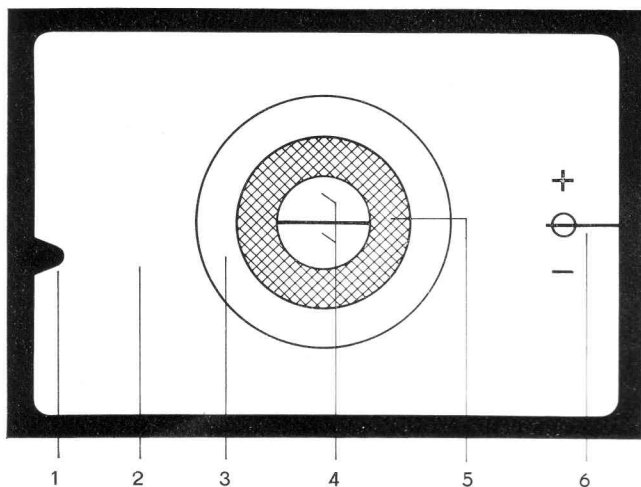

1	Signal	Signal	Signal	Signaal
2	bild- aufhellende Fresnellinse	Image brightening Fresnel lens	Lentille de Fresnel éclairant l'image	Fresnellens
3	Mattscheiben- ringfeld	Circular groundglass area	Champ dépoli annulaire	Matglazen- ringveld
4	Meßkeilpaar	Split-image rangefinder	Stigmo- mètre	Instelwig
5	Mikroprismen- raster	Microprism screen	Trame à microprismes	Microprisma- raster
6	Meßwerkzeiger mit Kreis- markierung	Meter needle with circular mark	Aiguille de galvanomètre avec le repère circulaire	Belichtings- naald met ring- merkteken

Bildschärfe einstellen

Das Scharfeinstellen ist mit Meßkeilen, Mikroprismenraster oder Mattscheibenringfeld möglich.

Focusing

Focusing is possible with metering wedges, microprism screen, or circular groundglass area.

Réglage de la netteté de l'image

La mise au point se fait à l'aide du stigmomètre, de la trame à microprismes ou du champ dépoli annulaire.

Scherpstellen

Het scherpstellen is mogelijk d.m.v. de instelwig, het microprisma-raster of d.m.v. de matglazen ringveld.

Einstellen mit den Meßkeilen

Entfernungseinstellring drehen, bis sich markante Bildkonturen der Teilbilder genau gegenüberstehen.

Focusing with the measuring wedges

Turn the distance setting ring until defined outlines of the picture parts stand opposite to one another.

Mise au point à l'aide du stigmomètre

Tourner la bague de mise au point jusqu'à ce que les contours marquants des images partielles se trouvent exactement opposés.

Scherpstellen d.m.v. de instelwig

De ring voor de afstandinstelling (16) zo draaien, dat de verticale lijnen in de instelwig ononderbroken (dus niet ten opzichte van elkaar verschoven) zichtbaar zijn.

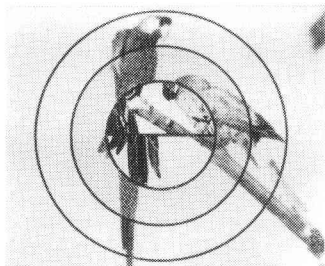

unscharf
unsharp

image floue
onscherp

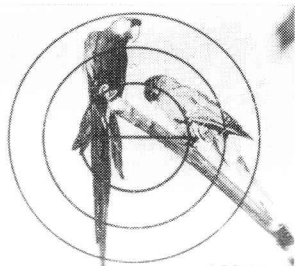

scharf
sharp

image nette
scherp

Einstellen mit dem Mikroprismenraster

Die richtige Bildschärfe ist eingestellt, wenn das Bild innerhalb des Mikroprismenrasterfeldes klar und flimmerfrei sichtbar ist. Das matte Fresnefeld ist nicht zum Einstellen der Bildschärfe vorgesehen.

Focusing with the microprism screen

Maximum sharpness is attained when the image in the microprism screen is clear and does not flicker. Do not use the groundglass Fresnel area for focusing.

Mise au point à l'aide de la trame à microprismes

La netteté de l'image est réglée correctement si l'image est visible claire et sans scintillement à l'intérieur de la trame à microprismes. Le champ Fresnel dépoli n'est pas prévu pour la mise au point.

Scherpstellen met het microprismaraster

De scherpstelling is korrekt, wanneer het microprismaraster een rustig en scherp beeld geeft.

Mattscheibenringfeld

Entfernungseinstellung des Objektivs drehen, bis das Bild klar und scharf auf dem Mattscheibenring erscheint.

Anzuwenden bei Lupen- und Mikroaufnahmen sowie bei Objektiven mit kleiner relativer Öffnung (Blendenzahl größer als 4).

Circular groundglass area

Turn the distance setting ring of the lens mount until the image appears clear and distinct within the groundglass field.

This is the method to choose in macro and micro photography and when using lenses with a relatively small aperture (f-stop higher than 4).

Mise au point à l'aide du champ dépoli annulaire

Tourner la bague de mise au point jusqu'à ce que l'image se montre claire et nette dans le champ dépoli annulaire.

Cette méthode de mise au point s'emploie pour la prise de vues à la loupe ou la photomicrographie et encore lors de l'utilisation d'objectifs ayant une ouverture relative plus petite (nombre d'ouverture supérieur à 4).

Matglazenringveld

Scherpstelling van het objectief draaien tot het beeld helder en duidelijk op het matglazenringveld verschijnt.

Vooral te gebruiken bij loep-en-micro-opnamen alsmede bij objectieven met relatief geringe lichtsterkte (meer dan F 4).

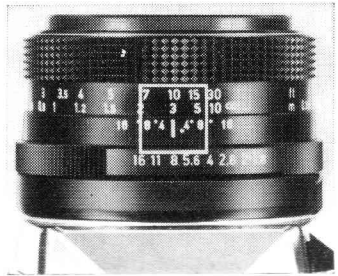

Schärfentiefeanzeige

Die Grenzen des Schärfiefenbereiches bei entsprechender Blende können auf der Schärfiefenskale (15) abgelesen werden.
Beispiel: 3 m – bei Blendenzahl 8

Schärfentiefe von 2 m bis 5 m

Bei gedrückter Meßtaste (2), Stellung M des Umschalters für die Blendenfunktion (14) bzw. unterer Stellung des Schalthebels (PANCOLAR 1,8/50) kann die Schärfentiefe auch im Sucherbild beurteilt werden.

Infrarotaufnahmen erfordern geringfügige Korrektur der Scharfeinstellung. Ermittelten Entfernungswert dem Infrarotpunkt gegenüberstellen.

Depth-of-field scale

The depth of field attained with a certain diaphragm setting can be read on scale (15).

Example: distance 3 metres, f-stop 8,

depth of field extends from 2 metres to 5 metres.

To check the depth of field on the viewfinder image, either depress metering key (2); set selection switch (14) to M or set the switching lever (of PANCOLAR 50 mm f/1.8) to its lower position.

Infrared photos require a slight correction in focusing; the determined distance should meet the infrared mark on the lens.

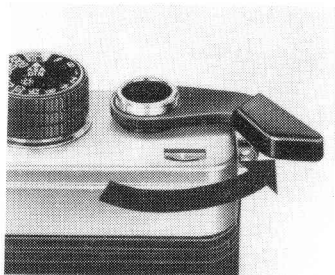

Auslösen und Spannen

Vor dem Auslösen beachten:

1. Bei sichtbarem Signal links im Sucher ist die Kamera nicht aufnahmefähig. Spannhebel (10) bis Anschlag schwenken.
2. Sind Belichtungszeiten von $\frac{1}{15}$ s und länger erforderlich, Stativ und Drahtauslöser verwenden. Auslöser (3) über den leichtgängigen Bereich hinaus gleichmäßig – nicht ruckartig – eindrücken. Nach der Belichtung Aufnahmebereitschaft durch Spannen wieder herstellen.

Releasing and cocking

Before pressing the shutter release:

1. If the signal is visible on the left side of the viewfinder, the camera is not ready for use. Swivel the rapid rewind lever (10) as far as it will go.
2. For shutter speeds of $\frac{1}{15}$ seconds and slower use a tripod and cable release. Press shutter release (3) in smoothly until resistance is felt—do not depress suddenly. Prepare to take another picture by cocking again.

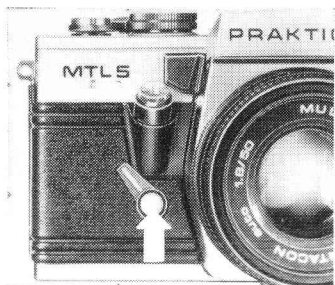
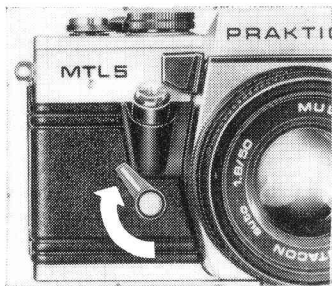

Selbstausslöser

Verschluß spannen.

Hebel (5) nach oben bis zum Anschlag schwenken. Ablauf des Selbstausslösers durch Druck auf den Knopf (4). Laufzeit etwa 8 s. Während des Ablaufs des Selbstausslösers kein Spannen der Kamera vornehmen.

Self-timer

Cock the shutter. Swing lever (5) all the way up. Press release (4)—the self-timer will now run for about 8 seconds. Do not cock the shutter while the self-timer runs.

Retardateur

Armer l'obturateur.

Faire pivoter le levier d'armement (5) vers le haut, jusqu'à la butée. Le retardateur entre en action dès qu'on appuie sur le déclencheur (4). Le déclenchement est ainsi retardé de 8 s environ. Ne pas armer l'appareil pendant le déroulement du retardateur.

Het gebruik van de zelfontspanner

De sluiters d.m.v. de sneltransporthendel (10) spannen. Draai de hendel (5) van de zelfontspanner tot de aanslag. Indien u nu de ontspanner (4) indrukt, loopt de zelfontspanner ca. 8 seconden af, voordat de opnamen gemaakt worden. Wanneer de zelfontspanner afloopt, net proberen de camera zelf te spannen.

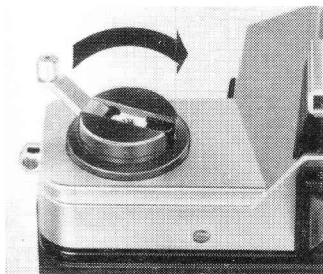
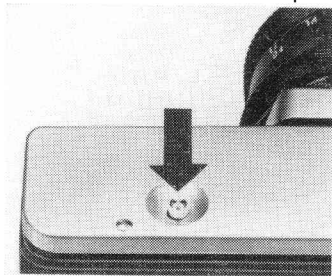

Filmwechsel

Die bei dem jeweils eingelegten Film erreichbare Bildzahl (12, 20 oder 36 Aufnahmen) am Bildzähler beachten. Ist der Film entsprechend belichtet, Rückspulauslöser (27) drücken (rastet ein).

Rückspulkurbel (7) aus dem Rückspulknopf (6) herausklappen und nicht zu schnell in Pfeilrichtung (Markierung auf Kurbel (7)) drehen. Ende des Rückspulens ist durch erhöhten Widerstand und anschließender Leichtgängigkeit zu erkennen.

Rückspulknopf bis zum Anschlag nach oben ziehen. Rückwand ist entriegelt. Filmpatrone kann entnommen werden.

Achtung: Sind mehr Aufnahmen, als auf der Filmpackung angegeben, belichtet worden, kann der Spannhebel möglicherweise nicht voll geschwenkt werden. Keine Gewaltanwendung. Film zurückspulen.

Changing the film

When the exposure counter shows that you have reached the end of the film in your camera (12, 20 or 36 exposures), press the rewind release (27), which locks. Unfold the rewind crank (7) from the rewind button (6) and turn it not too quickly in the direction of the arrow, as indicated on the crank (7). When you feel increased resistance followed by easy movement of the crank, the film has been fully rewound. Pull the rewind button all the way up. This releases the camera back, and the film cartridge can be removed.

Note. If you have exposed more frames than are indicated on the film packaging, it may not be possible to move the cocking lever fully. If this occurs, do not use force, but rewind the film.

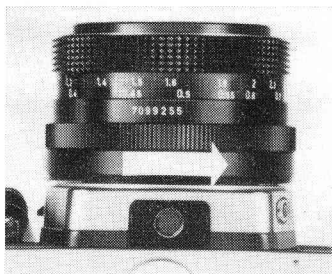

Objektivwechsel

Es lassen sich alle Objektive mit dem internationalen PRAKTICA-Gewinde $M 42 \times 1$ verwenden. Objektivkörper fassen und durch Linksdrehen herausschrauben. Das Einschrauben erfolgt durch Rechtsdrehen bis zum Anschlag.

Changing the lens

Any lens with the international $M 42 \times 1$ PRAKTICA thread can be used. Grasp the lens body and unscrew it by turning it anticlockwise. The replacement lens is screwed in by turning clockwise as far as it will go.

Echange de l'objectif

Sont utilisables tous les objectifs équipés du filet international « PRAKTICA $M 42 \times 1$ ». Saisir le corps de l'objectif et le dévisser en le tournant vers la gauche. L'objectif de rechange est à visser à fond en le tournant vers la droite jusqu'à la butée.

Het verwisselen van de objectieven

Het is mogelijk alle objectieven met de internationale Praktica-draad $M 42 \times 1$ te gebruiken.

Objectief op de body plaatsen en door het naar rechts te draaien, draait u het objectief vast.

Draait u weer naar links, dan draait u het objectief weer los.

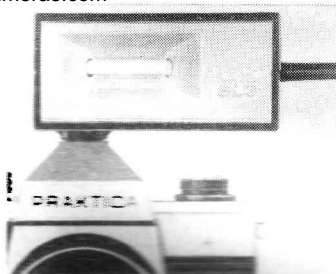

Blitzlichtaufnahmen

Es können Blitzlampen oder Elektronenblitzgeräte synchronisiert werden. Blitzgeräte mit Mittenkontakt auf den Steckschuh (8) aufschieben. Blitzgeräte mit Synchronkabel und Blitzlichtstecker an Blitzlichtnippel (30) anschließen. Symbol der Blitzgeräteeinstellung (1 oder 2) am Belichtungszeiten-Einstellknopf einstellen.

Der Zündstromkreis wird nur beim Verschlussablauf geschlossen. Leitzahl der Blitzeinrichtungen beachten und bei der Ermittlung der Blende oder Entfernung in Rechnung stellen (Rechenplatte am Blitzgerät benutzen).

Flash photography

This camera has been designed for synchronization of flash bulbs and electronic flash units. Flash units provided with a centre contact are pushed onto the hot shoe (8). Connect flash units fitted with synchro cable and flash contact to flash socket (30). Set the symbol (1 or 2) of the relevant type of flash unit on the shutter speed dial.

The firing circuit is only closed as long as the shutter is operating. Use the guide number of your flash unit to make the aperture or distance calculation (use the calculating disk on the flash unit).

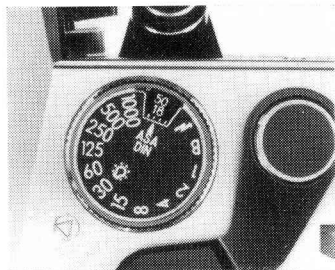

Verwendung von Lampenblitzgeräten

Bei kurz brennenden Blitzlampen ist auf das Symbol ☀ oder eine längere Belichtungszeit als $\frac{1}{30}$ s einzustellen.

Using flash bulbs

For fast burning flash bulbs the shutter speed dial is set to the symbol ☀ or to a speed slower than $\frac{1}{30}$ sec.

Utilisation de lampes-flash

Pour les lampes-flash rapides, l'appareil est à régler sur le symbole ☀ ou bien sur un temps de pose plus long que $\frac{1}{30}$ s.

Gebruik van apparaten met flitslampjes

Op de sluitertijdenknop het juiste symbool instellen:
☀ = voor het gebruik met lampjes ($\frac{1}{30}$ sec.)

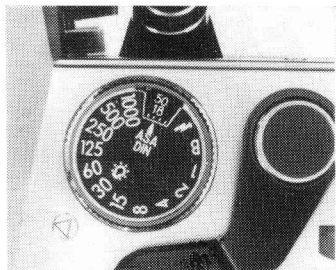

Verwendung von Elektronenblitzgeräten

Die Synchronisation erfolgt beim Symbol † und entspricht einer Belichtungszeit von etwa $\frac{1}{125}$ s. Die Anwendung längerer Belichtungszeiten ist möglich.

Using electronic flash units

These are synchronized by setting to the symbol † which corresponds to a shutter speed of about $\frac{1}{125}$ sec. Slower shutter speeds can also be set.

Utilisation de flashes électroniques

La synchronisation a lieu si l'appareil a été réglé sur †. Elle correspond à un temps de pose d'environ $\frac{1}{125}$ s. Mais on peut aussi opter pour les temps de pose plus longs.

Gebruik van elektronenflitsapparaten

Op de sluitertijdenknop het juiste symbool instellen:
† = voor het gebruik met elektronenflitser ($\frac{1}{125}$ sec.)

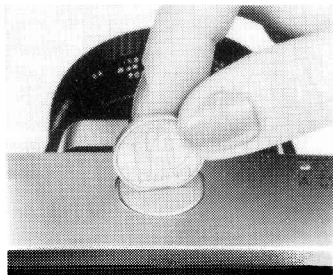

Auswechseln der Stromquelle

Als Stromquelle für die Belichtungsautomatik wird ein Quecksilberoxidelement PX 625 oder eine entsprechende andere Ausführung mit einer Nennspannung von 1,35 V verwendet.

Deckel vom Batterieraum (28) mit Hilfe einer Münze ~~herausdrücken~~ **heben**. + - und - - Kennzeichnung für die ~~Batterielage~~ **Batterielage** beachten. Stromquelle sinngemäß einlegen und Deckel wieder einschrauben. Lebensdauer der Stromquelle ca. 2 Jahre.

Verbrauchtes Element nicht aufladen oder ins Feuer werfen.

Explosionsgefahr!

Replacing the battery

The automatic exposure control system is powered by a PX 625 mercury oxide battery or another power source with a rated voltage of 1.35 V.

Open the battery compartment (28) with the aid of a coin. Insert the battery according to the + and - symbols and screw the lid in again.

The power source has a life of about 2 years.

Do not recharge used batteries or throw them into the fire, as this may cause an explosion.

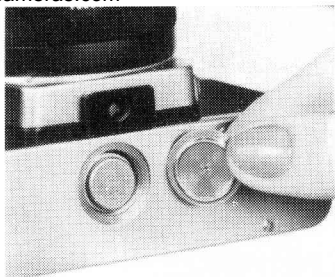

Echange de la source de courant

Comme source de courant pour le réglage automatique du temps de pose on utilise un élément à l'oxyde de mercure PX 625 ou une batterie analogue avec une tension nominale de 1,35 V. Dévisser le couvercle du compartiment à batterie (28) à l'aide d'une pièce de monnaie. Tenir compte des repères « + » et « - » pour mettre la batterie correctement dans le compartiment, puis refermer le compartiment à batterie avec son couvercle. La durée de vie de la batterie est d'environ 2 ans.

Ne pas recharger un élément usé. Ne pas le jeter au feu!
Danger d'explosion !

Het verwisselen van de batterij

De batterij in uw camera is een stroombron van 1,35 Volt, type PX 625. De deksel van de batterijruimte (28) kunt u met behulp van een muntstuk losschroeven.

U dient de batterij met de + naar boven in de batterijruimte te plaatsen, vervolgens het batterijdekseltje er weer opschroeven.

De levensduur van de batterij is, afhankelijk van het gebruik van de camera, 1 à 2 jaar.

Gebruikte batterijen niet verhitten of in het vuur werpen.
Explosiegevaar!

Pflege der Kamera

Die einwandfreie Funktion des hochwertigen Präzisionsgerätes hängt wesentlich von der sachgemäßen Bedienung und sorgfältigen Pflege ab. Gerät vor Stoß, Schlag, Staub und Nässe schützen. Patronen- und Spulenraum, Filmbahn und Rückwand von Zeit zu Zeit mit weichem Haarpinsel säubern. Verschlußblatellen nicht drücken oder mit den Fingern berühren. Spiegel nur in dringenden Fällen mit einem Haarpinsel abstauben. Kamera nicht mit organischen Lösungsmitteln, wie z. B. Spiritus, Lackverdünner o. ä. reinigen. Im Bereich von $+40^{\circ}\text{C}$ bis -10°C arbeitet die Kamera einwandfrei. Ober- und unterhalb dieses Bereiches können durch verschiedene Ursachen die mechanischen und elektrisch-elektronischen Funktionen gestört sein. Plötzlicher Temperaturwechsel kann Kondenswasserbildung zur Folge haben, die wiederum zu Korrosionsschäden führen kann.

Besonderes Augenmerk ist auf die Batterie und die in diesem Zusammenhang stehenden Kontaktstellen zu legen. Diese sollten öfters nachgesehen und ggf. gereinigt werden. Gegen tiefe Temperaturen ist die Batterie empfindlich und sollte in geeigneter Weise geschützt werden. Batterie bei längerer Nichtbenutzung aus dem Batterieraum der Kamera entfernen.

Die PRAKTICA MTL 5 kann wahlweise mit und ohne Selbstauslöser geliefert werden.

Care of the camera

Operation according to instructions and proper care are essential preconditions for the troublefree functioning of this high-precision instrument. Protect it from shocks, blows, dust, and moisture; clean cartridge and spool compartments, film track and camera back with a soft brush at suitable intervals. Do not exert any pressure on the shutter blades and do not touch them with your fingers. Dust the mirror with a soft brush only if absolutely necessary. Do not clean the camera with organic solvents, such as spirit, varnish thinner or the like. The camera will work correctly within the temperature range of $+40^{\circ}\text{C}$ to -10°C . Above and below this range for a number of reasons the mechanical, electrical and electronic functions may fail. If the camera undergoes sudden changes in temperature, for example, condensate will form which will cause damage by corrosion.