

SANGEAN *DT-210/L/V*

Operating instruction **GB**
Mode d' emploi **F**
Instruccions de manejo **E**
Gebruiksaanwijzing **NL**
Bedienungsanleitung **D**

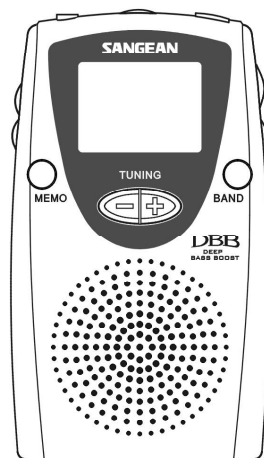

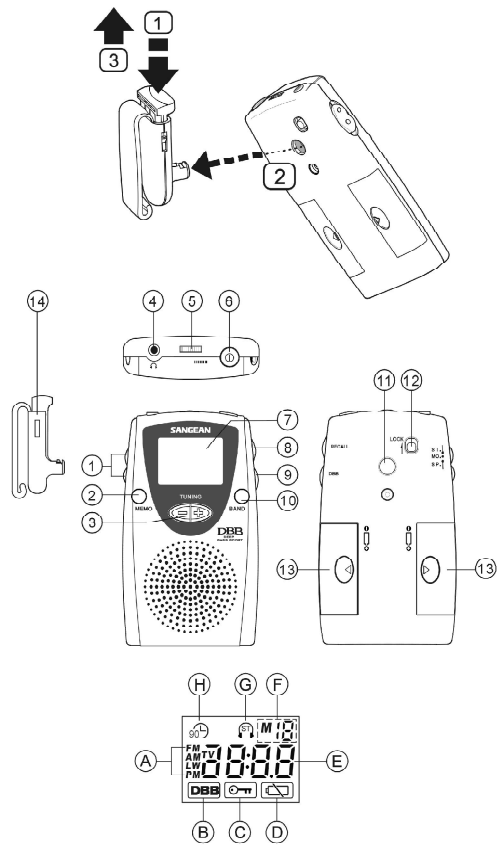



Controls

- ① Stereo/Mono/Speaker switch
- ② Memory button
- ③ Tuning Up/Down
- ④ Earphones Jack
- ⑤ Volume Control
- ⑥ Power switch
- ⑦ Display
- ⑧ Memory Recall
- ⑨ DBB (Deep Bass Boost) selection
- ⑩ Band selector
- ⑪ Belt Clip holder
- ⑫ Lock switch
- ⑬ Battery compartment
- ⑭ Belt Clip

GB

Display

- Ⓐ Waveband indicator
- Ⓑ DBB on
- Ⓒ Key lock indicator
- Ⓓ Low battery indicator
- Ⓔ Frequency display
- Ⓕ Memory preset
- Ⓖ Stereo indicator
- Ⓗ 90 minutes auto shut off indicator



Installing batteries

1. Position the radio face down.
2. Press the catch and slide in the direction of the mark.
3. Lift up the battery cover and insert 1xUM-4 (AAA) size on each side of battery compartment. Make sure the batteries are positioned in accordance with the diagram indicated.
4. Replace the battery cover.

Battery replacement

The battery indicator  will appear and flash in the display when the batteries are in need of replacement . After removing the batteries, you have approximately 3 minutes to replace the batteries after which the preset memory information will be lost.

Operating the radio





Search tuning

1. Switch on the radio by pressing the Power button.

Note:

The radio is originally set to be 90 minutes auto shut off after Power is switched on (90⊖ symbol will appear on the display). **GB**
If you don't need this feature, press Power button for more than 2 seconds until symbol removed from the display.

2. Select the required waveband by repeatedly pressing the Band button.
On FM and TV band (DT-210V only), connect the supplied earphones as the antenna or the wire antenna. On AM(MW) and LW band (DT-210L), rotate the radio for best reception.
3. Press and hold down either the Tuning Up or Down buttons until frequency in the display begins to change rapidly. Release the button.
4. The radio will scan the selected waveband, stopping each time if finds a station of sufficient strength. Adjust the volume control to the required level.

Manual tuning

1. Switch on the radio by pressing the Power button.
2. Select the required waveband and connect the supplied earphones or wire antenna for FM and TV band (DT-210V) listening. On AM(MW) or LW band (DT-210L), rotate the radio for best reception.
3. A single press on either the Tuning Up/Down will change the frequency up or down. Adjust the volume control to the required level.

Presetting stations

You may store up to 15 stations on FM band and 10 stations on AM (MW) band for DT-210 (10 stations each on AM/FM/TV band for DT-210V and 10 stations each on AM(MW)/FM/LW band for DT-210L) .

1. Tune into the required stations using one of the tuning methods previously described.
2. To store the station, press MEMO button, display will flash M and the suggested memory location. Press MEMO button again to finalize the station presetting. During the M and suggested memory location are flashing, you may use either Tuning Up or Down to change the memory location to edit your memory program then press MEMO button again to finalize the presetting.





Recalling a preset station

1. Switch on the radio.
2. Press RECALL button and Tuning Up/Down to recall required preset station
Display will flash preset station.
3. Press RECALL button again, once the required preset station is found.

GB

Lock Switch

The lock switch located on the rear cabinet is used to prevent unintentional operation.

1. Slide the lock switch to the up locked position, the  symbol will appear in the display. The power and all other buttons will be disabled. This will prevent accidental operation when the radio is packed in a suitcase. To release the lock switch, move the switch to the down unlocked position, the  symbol will be removed from the display.





Earphones and antenna

The earphones also acts as the FM antenna when plugged into the earphones jack. While listening via speaker, you may plug the supplied wire antenna into the earphones jack, and set the ST/MO/SP switch to the SP (speaker) position.

ST/MO/SP(Stereo/Mono/Speaker)

1. Switch the switch to SP (speaker) position, while you listen to the radio program via speaker. Make sure to plug the supplied wire antenna or the earphones to get best FM reception.
2. This radio is capable of receiving FM stereo radio program by plug the supplied earphones into the earphones jack and set the ST/MO/SP switch to ST (stereo) position, display will show stereo symbol. If the station being received is weak, some hiss may be audible, to reduce the hiss, switch the ST/MO/SP to MO(mono) position. The stereo indicator will be removed from the display.



***Change AM (MW) band tuning step
(available only on DT-210/V not for
LW version)***

In Europe and other parts of the world, AM **GB**
(MW) tuning step are 9 kHz, in America the
AM tuning step is 10 kHz.

To change the AM tuning step from 10 kHz
to 9 kHz, proceed as follows,

1. Press Tuning Down button then the power
button to switch on the radio, the radio will
be changed into 9 kHz tuning step on AM
band.

To change the AM tuning step from 9 kHz to
10 kHz, proceed as follows,

1. Press Tuning UP button then Power button
to switch on the radio, the radio will be
changed into 10 kHz tuning step on AM
band.



DBB (Deep Bass Boost) button

Press DBB button to activate the Deep Bass Boost to have stronger bass sound, display will appear DBB symbol. Another press will cancel the DBB.

Note:

Suggest to activate the DBB only using earphones.





Specification

Power Supply:
2 x AAA (UM-4) (R03) batteries

Output Power:
100 mW (10% T.H.D. 1 kHz)

GB

Earphones socket:
3.5 mm dia stereo 32 ohm

Frequency range:
FM 87.50 - 108 MHz
AM(MW) 522 - 1629 kHz (DT-210/L)
520 - 1710 kHz (DT-210V)
LW 153 - 279 kHz (DT-210L)
TV 2 - 13 CH (DT-210V)

Battery Life:
Approx. 24 hours (via speaker) using
Alkaline battery
Approx. 32 hours (via earphones) using
Alkaline battery

The company reserves the right to amend
the specification without notice.



Emplacement des organes de commande

- ① Sélecteur Stéréo/Mono/Haut-parleur
- ② Touche de mise en mémoire
- ③ Accord croissant/décroissant
- ④ Connecteur pour écouteurs
- ⑤ Réglage du volume sonore
- ⑥ Interrupteur principal
- ⑦ Écran d' affichage
- ⑧ Accès aux mémoires
- ⑨ Sélecteur DBB (Amplification des graves)
- ⑩ Sélecteur de gammes d' ondes
- ⑪ Support pour l' agrafe de ceinture
- ⑫ Touche de verrouillage
- ⑬ Compartiment à piles
- ⑭ Agrafe de ceinture

F

Écran d' affichage

- A Indicateur des gammes d' ondes
- B Indicateur DBB
- C Indicateur de verrouillage des touches
- D Indicateur des piles déchargées
- E Affichage des fréquences
- F Indicateur de la présélection choisie
- G Indicateur Stéréo
- H Indicateur d' arrêt automatique 90 minutes



Mise en place des piles

1. Placer la radio la face en bas.
2. Appuyer sur le loquet et le faire glisser en direction du marquage.
3. Enlever le couvercle du compartiment à piles et installer une pile UM-4 (taille AAA) à chaque côté du compartiment à piles. Veiller à bien installer les piles suivant le diagramme indiqué.
4. Remettre le couvercle du compartiment à piles.

Remplacer les piles

L'indicateur du niveau de charge des piles  va apparaître et clignoter sur l'écran d'affichage quand les piles devraient être chargées. Après avoir enlevé les piles usées, on a encore environ 3 minutes pour mettre des piles neuves, après quoi les informations en mémoire seront perdues.

Utilisation de la radio





Accord par balayage

1. Appuyer sur la touche MARCHE/ARRÊT pour allumer l' appareil.

Remarque:

La radio est réglée à l' origine pour s' arrêter automatiquement 90 minutes après s avoir été mise en marche. (Le symbole  s' affiche à l' écran d' affichage). Si on ne veut pas se servir de cette fonction, appuyer sur l' interrupteur principal POWER pendant plus de 2 secondes jusqu' à ce que l' indication disparaisse de l' écran d' affichage.

2. Sélectionner la gamme de fréquences voulue en appuyant de manière répétée sur le sélecteur de gammes d' ondes Band. Pour les gammes d' ondes FM et TV (seulement DT-210V), brancher les écouteurs fournis afin de les utiliser comme antenne ou brancher le fil d' antenne. Pour les gammes d' ondes AM (PO) ou GO (seulement DT-210L), tourner la radio pour obtenir la meilleure réception possible.

- 
- 
3. Appuyer et maintenir enfoncées les touches d' accord croissant ou décroissant jusqu' à ce que la fréquence commence à changer rapidement sur l' écran d' affichage. Relâcher la touche.
 4. La radio va balayer la gamme de fréquences sélectionnée, s' arrêtant chaque fois qu' une station à signal suffisamment fort a été trouvée. Procéder au réglage préférentiel du volume sonore.

Accord manuel

1. Appuyer sur la touche MARCHE/ARRÊT pour allumer l' appareil.
2. Sélectionner la gamme de fréquences voulue et brancher les écouteurs fournis ou le fil d' antenne pour écouter les émissions sur les gammes FM et TV (DT-210V). Pour les gammes d' ondes AM (PO) ou GO (DT-210L), tourner la radio pour obtenir la meilleure réception possible.
3. Une seule pression sur une des touches d' accord croissant ou décroissant va changer la fréquence de manière croissante ou décroissante. Procéder au réglage préférentiel du volume sonore.

Mise en mémoire des présélections

On peut entrer en mémoire jusqu' à 15 stations en FM et 10 stations en AM (GO) pour le DT-210 (10 stations sur chaque gamme AM/FM/TV pour le DT-210V et 10 stations sur chaque gamme AM(PO)/FM/LW pour le DT-210L).

F

1. Accorder la station désirée d' une des manières d' accord décrites précédemment.
2. Pour entrer en mémoire une station, appuyer sur la touche MEMO, M et I; emplacement de mémoire suggéré vont clignoter à l' écran d' affichage. Appuyer de nouveau sur la touche MEMO pour terminer la mise en mémoire de la présélection.



Pendant que M et l' emplacement de mémoire suggéré clignotent, vous pouvez utiliser les touches d' accord croissant ou décroissant pour changer le numéro de mémoire désiré puis appuyer de nouveau sur MEMO pour terminer la mise en mémoire de la présélection.

Accès aux stations présélectionnées

1. Allumer l' appareil.
2. Appuyer sur les touches ACCÈ S et Accord croissant/décroissant pour accéder aux stations mémorisées voulues. Le numéro de la présélection s' affiche à l' écran.
3. Appuyer de nouveau sur la touche ACCÈ S, une fois la station mémorisée voulue soit trouvée.

Touche de verrouillage

La touche de verrouillage se trouvant sur le dos de la radio sert à empêcher une commande accidentelle.

1. Faire glisser le sélecteur de verrouillage en position ' locked ' (verrouillé), le symbole  apparaît à l' écran d' affichage. La touche Marche/Arrêt et toutes les autres touches sont désactivées. Ceci permet d' éviter toute opération non voulue quand la radio est mise dans une valise. Pour désactiver le verrouillage, faire glisser le sélecteur en position ' unlocked ' (déverrouillé), le symbole  va s' éteindre à l' affichage.



Écouteurs et antenne

Les écouteurs servent également d' antenne FM quand ils sont branchés dans le connecteur pour écouteurs. Pour l' écoute par le haut-parleur, on peut brancher le fil d' antenne fourni dans le connecteur pour écouteurs et mettre le sélecteur ST/MO/SP en position SP (haut-parleur).

F

ST/MO/SP (Stéréo/Mono/ Haut-parleur)

1. Faire glisser le commutateur en position SP (haut-parleur) quand on écoute un programme de radio par le haut-parleur. Veiller à brancher le fil d' antenne fourni ou les écouteurs pour obtenir la meilleure réception FM possible.
2. Cette radio peut recevoir un programme de radio FM stéréo en branchant les écouteurs fournis dans le connecteur pour écouteurs et en mettant le sélecteur ST/MO/SP en position ST (stéréo), le symbole stéréo apparaît à l' affichage. Quand la réception de la station est faible, des sifflements peuvent se faire entendre, pour réduire ces sifflements, mettre le commutateur ST/MO/SP dans la position MO (mono). L' indicateur Stéréo va s' éteindre à l' affichage.



**Modifier le pas de progression
pour la gamme AM (PO)
(seulement sur DT-210/V pas
valide pour version GO)**

En Europe et dans d' autres pays du monde, le pas de progression AM (PO) est de 9 kHz, en Amérique le pas de progression est de 10 kHz.

Pour changer le pas de progression PO de 10 kHz en 9 kHz, procéder comme suit,

1. Appuyer sur la touche d' accord décroissant puis sur l' interrupteur marche/arrêt pour allumer l' appareil, la radio va passer en pas de progression de 9 kHz sur la gamme d' ondes AM (PO).

Pour changer le pas de progression PO de 9 kHz en 10 kHz, procéder comme suit,

1. Appuyer sur la touche d' accord croissant puis sur l' interrupteur marche/arrêt pour allumer l' appareil, la radio va passer en pas de progression de 10 kHz sur la gamme d' ondes AM (PO).



Sélecteur DBB (Amplification des graves)

Appuyer sur la touche DBB pour amplifier les graves, le symbole DBB apparaît à l'écran d'affichage. Pour annuler l'amplification, appuyer de nouveau sur la touche DBB. **F**

Remarque:

Nous conseillons d'activer la fonction DBB seulement quand on utilise les écouteurs.





Spécification

Alimentation:

2 piles AAA (UM-4) (taille R03)

Puissance de sortie:

100 mW (10% T.H.D. 1 kHz)

Prise pour écouteurs:

3.5 mm dia stéréo 32 Ohm

Gammes de fréquences:

FM 87.50 - 108 MHz

AM (PO) 522 - 1629 kHz (DT-210/L)

520 - 1710 kHz (DT-210V)

GO 153 - 279 kHz (DT-210L)

TV CH 2 - 13 (DT-210V)

Durée de vie des piles:

Environ 24 heures (via haut-parleur) en utilisant des piles alcalines

Environ 32 heures (via écouteurs) en utilisant des piles alcalines

Sous réserves de modifications des spécifications sans avis préalable.



Controles

- ① Interruptor de selección estéreo/mono/altavoz
- ② Botón de memoria
- ③ Sintonización ascendente/descendente
- ④ Conector para los auriculares
- ⑤ Control de volumen
- ⑥ Interruptor de encendido
- ⑦ Pantalla
- ⑧ Reproducción de una emisora en memoria
- ⑨ Selección de DBB (Deep Bass Boost o amplificador de graves profundos)
- ⑩ Selector de banda
- ⑪ Sujeción para el cinturón
- ⑫ Interruptor de bloqueo
- ⑬ Compartimento de las baterías
- ⑭ Clip para el cinturón

Pantalla

- A Indicador de banda de frecuencias
- B DBB activado
- C Indicador de bloqueo del teclado
- D Indicador de bajo nivel de batería
- E Pantalla de frecuencias
- F Presintonización de la memoria
- G Indicador de estéreo
- H Indicador de apagado automático a los 90 minutos

Instalación de las baterías

1. Coloque la radio con la parte frontal hacia abajo.
2. Presione el cierre y deslice la tapa en la dirección de la marca.
3. Levante la tapa del compartimento de baterías e inserte una batería a tamaño 1 x UM-4 (AAA) a cada lado de dicho compartimento. Coloque las baterías según el diagrama.
4. Vuelva a colocar la tapa del compartimento de baterías.

Cambio de las baterías

El indicador de carga de las baterías  aparecerá y parpadeará en la pantalla cuando sea necesario cambiarlas. Tras sacar las baterías, dispone de 3 minutos aproximadamente para colocar unas nuevas; transcurrido ese tiempo, se borrarán la información de la memoria de presintonización.

Funcionamiento de la radio



Sintonización mediante búsqueda

1. Encienda la radio pulsando el botón Power (encendido).

Nota:

La radio está configurada por defecto para apagarse automáticamente a los 90 minutos de haberla encendido (aparecerá el símbolo 90⌚ en la pantalla). Si no desea activar esta función, pulse el botón Power durante más de 2 segundos hasta que desaparezca el símbolo de la pantalla.

2. Seleccione la banda de frecuencias que desee pulsando repetidamente el botón Band (banda). En las bandas de FM y TV (sólo en el caso del DT-210V), conecte los auriculares suministrados como antena o la antena de cable. En las bandas de AM (MW) y LW (DT-210L), coloque la radio en la posición desde la que se obtenga la mejor recepción de la emisora.

- 
- 
3. Pulse y mantenga pulsado los botones de sintonización ascendente o descendente hasta que la frecuencia empiece a cambiar rápidamente en la pantalla. Suelte el botón.
 4. La radio explorará la banda de frecuencias seleccionada, deteniéndose cada vez que encuentre una emisora con **E** la potencia suficiente. Ajuste el control de volumen al nivel que desee.

Sintonización manual

1. Encienda la radio pulsando el botón Power.
2. Seleccione la banda de frecuencias que desee y conecte los auriculares que se incluyen o la antena de cable para escuchar las bandas de FM y TV (DT-210V). En las bandas de AM (MW) o LW (DT-210L), coloque la radio en la posición desde la que se obtenga la mejor recepción de la emisora.
3. Con sólo pulsar una vez en el botón de sintonización ascendente o descendente cambiará la frecuencia hacia arriba o hacia abajo. Ajuste el control de volumen al nivel que desee.

Presintonización de emisoras

Puede almacenar hasta 15 emisoras en la banda de FM y 10 en AM (MW) en la DT-210 (10 emisoras de cada banda de AM/FM/TV en la DT-210V y 10 emisoras de cada banda de AM (MW)/FM/LW en la DT-210L).

1. Sintonice la emisora que desee usando uno de los métodos de sintonización descritos más arriba.
2. Para almacenar la emisora, pulse el botón MEMO; parpadeará una M y la posición de memoria sugerida en la pantalla. Pulse de nuevo el botón MEMO para finalizar la presintonización de la emisora.



Mientras parpadeen la M y la posición de memoria sugerida, puede usar los botones de sintonización ascendente o descendente para cambiar la posición de la memoria para editar el programa de memoria y, a continuación, pulse de nuevo el botón MEMO para finalizar la presintonización.

Reproducción de una emisora presintonizada

1. Encienda la radio.
2. Pulse el botón RECALL y el de sintonización ascendente o descendente para reproducir una emisora presintonizada. La posición de la memoria de dicha emisora parpadeará en **E** la pantalla.
3. Pulse de nuevo el botón RECALL cuando encuentre dicha emisora.

Interruptor de bloqueo

El interruptor de bloqueo, situado en la parte trasera de la radio, se usa para evitar un funcionamiento no intencionado.



1. Deslice el interruptor de bloqueo hacia arriba hasta la posición "locked", aparecerá el símbolo  en la pantalla. Quedarán desactivados el botón de encendido y todos los demás. Así se evitará un funcionamiento accidental de la radio, si está guardada en una maleta o bolsa de viaje. Para liberarlo, muévelo hacia abajo a la posición "unlock"; el símbolo  desaparecerá de la pantalla.

Auriculares y antena

Los auriculares actúan también como antena de FM cuando están enchufados en el conector de auriculares. Cuando esté escuchando la radio a través del altavoz, puede enchufar el cable de antena suministrado en el conector de auriculares y colocar el interruptor ST/MO/SP en la posición SP (altavoz).

ST/MO/SP (estéreo/mono/altavoz)

1. Coloque el interruptor en la posición SP (altavoz) cuando esté escuchando un programa de radio a través del altavoz. Para obtener la mejor calidad de recepción en FM, conecte la antena de cable o los auriculares que se incluyen.
2. Esta radio puede recibir programas de radio estéreo en la banda de FM enchufando los auriculares que se incluyen en el conector correspondiente y colocando el interruptor ST/MO/SP en la posición ST (estéreo); la pantalla mostrará el símbolo de estéreo. Si la señal de la emisora que se está recibiendo es débil, puede escucharse algún ruido de interferencias; para reducirlo, cambie el interruptor ST/MO/SP a la posición MO (mono). El indicador de estéreo desaparecerá de la pantalla.



***Cambio de los pasos de
sintonización de la banda de AM
(MW) (só lo disponible en la
DT-210/V, no en la versión LW)***

En Europa y en otras partes del mundo, el paso de sintonización de la banda de AM **E** (MW) es de 9 kHz mientras que en América es de 10 kHz.

Para cambiarlo de 10 kHz a 9 kHz, haga lo siguiente:

1. Pulse el botón de sintonización descendente y, a continuación, el botón de encendido para encender la radio; de esta forma quedará cambiado el paso de sintonización a 9 kHz en la banda de AM.

Para cambiarlo de 9 kHz a 10 kHz, haga lo siguiente:

1. Pulse el botón de sintonización ascendente y, a continuación, el botón de encendido para encender la radio; de esta forma quedará cambiado el paso de sintonización a 10 kHz en la banda de AM.



Botón DBB(Deep Bass Boost o amplificador de graves profundos)

Pulse el botón DBB para activar la función Deep Bass Boost para que el sonido de graves sea más potente; en la pantalla aparecerá el símbolo DBB. Si vuelve a pulsarlo, cancelará la función DBB.

Nota:

Se aconseja activar esta función sólo lo usando auriculares.



Especificaciones

Alimentación eléctrica:
2 baterías AAA (UM-4) (R03)

Potencia de salida:
100 mW (10% T.H.D. 1 kHz)

Conexión para auriculares:
3,5 mm de diámetro, estéreo de 32 ohmios

Banda de frecuencias:
FM 87,50 - 108 MHz
AM (MW) 522 - 1.629 kHz (DT-210/L)
520 - 1.710 kHz (DT-210V)
LW 153 - 279 kHz (DT-210L)
TV 2 - 13 CH (DT-210V)

Duración de la batería:
Aprox. 24 horas (con altavoz) usando
baterías alcalinas
Aprox. 32 horas (con auriculares) usando
baterías alcalinas

La compañía se reserva el derecho a
modificar las especificaciones sin previo
aviso.



Plaats van de bedieningsorganen

- ① Keuzeschakelaar Stereo/Mono/Luidspreker
- ② Toets memory (geheugen)
- ③ Afstemming Omhoog/Omlaag
- ④ Aansluitconnector oortelefoon
- ⑤ Volumeregeling
- ⑥ Aan/uit schakelaar
- ⑦ Display
- ⑧ Oproepen van voorkeuzezenders
- ⑨ Keuzeschakelaar DBB (Lage tonen versterking)
- ⑩ Golfbereikschakelaar
- ⑪ Riemcliphouder
- ⑫ Vergrendelschakelaar
- ⑬ Batterijvak
- ⑭ Riemclip

NL

Display

- A Indicator Golfbereik
- B DBB aan
- C Indicator toetsvergrendeling
- D Indicator lage batterijspanning
- E Frequentie display
- F Geheugen voorinsteltoets
- G Stereo indicator
- H Indicator automatisch uitschakelen na 90 minuten



Plaatsen van de batterijen

1. Keer de radio om.
2. Druk op het haakje en schuif in de richting van de markering.
3. Til het batterijdeksel op en plaats 1 batterij grootte UM-4 (AAA) aan elke kant van het batterijvak. Verzeker u ervan dat de batterijen volgens het aangegeven schema zijn geplaatst..
4. Plaats het deksel van het batterijvak terug.

Vervangen van batterijen

De batterij indicator  verschijnt en knippert in het display wanneer de batterijen moeten worden vervangen. Na verwijdering van de batterijen hebt u ongeveer 3 minuten om de batterijen te vervangen, waarna de geheugen informatie verloren zal gaan.

Bediening van de radio





Automatische afstemming

1. Schakel de radio in door de toets AAN/UIT in te drukken.

Opmerking:

De radio is oorspronkelijk zo ingesteld dat hij na 90 minuten automatisch uitschakelt nadat de voeding is ingeschakeld (het symbool  zal in het display verschijnen). **NL**

Wanneer u deze functie niet nodig heeft, druk dan gedurende meer dan 2 seconden op toets AAN/UIT totdat het symbool uit het display is verdwenen.

2. Selecteer het gewenste golfbereik door herhaald indrukken van de toets Golfbereik. Sluit op de FM en TV band (alleen DT-210V), als antenne de meegeleverde oortelefoons of de draadantenne aan. Draai bij ontvangst op de AM (MG) of LG band (alleen DT-210L) uw radio voor de beste ontvangst.

- 
- 
3. Druk op een van de toetsen Afstemming omhoog of Afstemming omlaag en houd deze ingedrukt totdat de frequentie in het display snel begint te veranderen. Laat dan de toets los.
 4. De radio zal het gekozen golfbereik aftasten, en steeds stoppen wanneer een zender van voldoende sterkte wordt gevonden. Stel de gewenste geluidssterkte in met de volumeregelaar.

Afstemming met de hand

1. Schakel de radio in door de toets AAN/UIT in te drukken.
2. Selecteer het gewenste golfbereik en sluit de meegeleverde oortelefoons of draadantenne aan voor luisteren naar zenders in de FM en TV band (DT-210V). Draai bij ontvangst in de AM (MG) of LG band (DT-210L), uw radio voor de beste ontvangst.
3. Een keer drukken op een van de toetsen Afstemming omhoog of Afstemming omlaag zal de frequentie omhoog of omlaag laten veranderen: Stel de gewenste geluidssterkte in met de volumeregelaar.

Instellen van voorkeuzezenders

U kunt tot 15 zenders opslaan in de FM-band en 10 zenders in de AM (MG) band voor DT-210 (10 zenders in elk van de AM/FM/TV banden voor DT-210V en 10 zenders in elk van de AM(MG)/FM/LG banden voor DT-210L).

1. Stem af op de gewenste zender met behulp van een van de afstemmethodes **NL** die in het voorgaande zijn beschreven.
2. Druk op de MEMO toets om de zender op te slaan, in het display zal M zowel als de gesuggereerde geheugenplaats knipperen. Druk opnieuw op de MEMO toets om de voorinstelling van de zender te voltooien.

Terwijl de M en de gesuggereerde geheugenplaats knipperen, kunt u de toets Afstemming OMHOOG of OMLAAG gebruiken om de geheugenplaats te veranderen om uw geheugenprogramma aan te passen, druk dan opnieuw op de MEMO toets om de voorinstelling te voltooien.

Oproepen van voorkeuzezenders

1. Schakel de radio in.
2. Druk op de toets Oproepen van voorkeuzezenders en Afstemming omhoog/Omlaag om de gewenste voorkeuzezender op te roepen; in het display zal het nummer van de voorkeuzeplaats knipperen.
3. Druk opnieuw op de toets Oproepen van voorkeuzezenders, zodra de gewenste voorkeuzezender is gevonden.

Vergrendelschakelaar

De vergrendelschakelaar aan de achterkant van uw radio wordt gebruikt om onbedoelde bediening te voorkomen.

1. Schuif de vergrendelschakelaar omhoog in de stand 'locked' (vergrendeld), het symbool  zal in het display verschijnen. De Aan / Uit toets en alle andere toetsen zullen worden uitgeschakeld. Dit zal bediening per ongeluk voorkomen wanneer de radio in een koffer is gestopt. Schuif, om de vergrendelschakelaar te ontgrendelen, de schakelaar naar beneden in de stand 'unlocked' (niet vergrendeld), het symbool  zal uit het display verdwijnen.



Oortelefoons en antenne

De oortelefoons werken ook als FM antenne wanneer ze in de aansluitconnector voor hoofdtelefoon zijn gestoken. Tijdens het luisteren via de luidspreker kunt u de meegeleverde draadantenne in de aansluitconnector voor hoofdtelefoon steken, en de ST/MO/SP schakelaar in de stand **NL** SP (luidspreker) zetten.

ST/MO/SP (Stereo/Mono/ Luidspreker)

1. Zet de schakelaar in de stand SP (luidspreker), om het radioprogramma via de luidspreker te beluisteren. Verzekert u ervan dat de meegeleverde draadantenne of de oortelefoons zijn aangesloten om de beste FM ontvangst te verkrijgen.





2. Met deze radio kan een FM stereo radioprogramma worden beluisterd door de meegeleverde oortelefoons in de aansluitconnector voor hoofdtelefoon te steken en de ST/MO/SP schakelaar in de stand ST (stereo) te zetten, het display zal het stereosymbool tonen. Wanneer de zender die wordt ontvangen zwak is, kan enige ruis hoorbaar zijn, schakel de MONO mode in door de ST/MO/SP schakelaar in de stand MO (mono) te zetten. De stereo indicator zal uit het display verdwijnen.

Verandering van de afstemstap in de AM (MG) band (alleen beschikbaar op DT-210/V - niet voor LG versie)





In Europa en andere delen van de wereld is de afstemstap bij AM (MG) 9 kHz, in Amerika is de AM afstemstap 10 kHz.

Om de AM afstemstap van 10 kHz naar 9 kHz te veranderen, handelt u als volgt:

1. Druk op toets AFSTEMMING OMLAAG en dan op de toets AAN/UIT om de radio in te schakelen, de afstemstap zal veranderen naar 9 kHz in de AM band.

NL

Om de AM afstemstap van 9 kHz naar 10 kHz te veranderen, handelt u als volgt:

1. Druk op de toets AFSTEMMING OMHOOG en dan op de toets AAN/UIT om de radio in te schakelen, de afstemstap zal veranderen naar 10 kHz in de AM band.





Schakelaar DBB (Lage tonen versterking)

Druk op toets DBB om de Lage tonen versterking in te schakelen zodat sterke lage tonen worden weergegeven, in het display verschijnt het DBB symbool. Wanneer nog een keer op de toets wordt gedrukt, zal de functie DBB worden uitgeschakeld.

Opmerking:

Wij raden U aan de DBB functie alleen bij gebruik van oortelefoons in te schakelen.





Specificatie

VOEDING:

2 x AAA (UM-4) (R03) batterijen

UITGANGSVERMOGEN:

100 mW (10% T.H.D. 1 kHz)

Connector voor oortelefoons:

3.5 mm dia stereo 32 ohm

NL

Frequentiebereik:

FM 87.50 - 108 MHz

AM (MG) 522 - 1629 kHz (DT-210/L)

520 - 1710 kHz (DT-210V)

LG 153 - 279 kHz (DT-210L)

TV kanaal 2 - 13 (DT-210V)

Levensduur van de batterij :

Bij benadering 24 uur (via luidspreker) bij gebruik van Alkaline batterij

Bij benadering 32 uur (via oortelefoons) bij gebruik van Alkaline batterij

De fabrikant behoudt zich het recht voor ontwerp en specificatie zonder voorafgaande mededeling te veranderen.





Regler und Tasten

- ① Wahlschalter Stereo/Mono/Lautsprecher
- ② Speichertaste
- ③ Abstimmen Hoch/Nieder
- ④ Kopfhörerbuchse
- ⑤ Lautstärkenregler
- ⑥ Stromschalter
- ⑦ Display
- ⑧ Abruftaste Speicher
- ⑨ Wahlschalter DBB (Deep Bass Boost)
Tiefenverstärker
- ⑩ Bereichswahlschalter
- ⑪ Halter Gürtelklammer
- ⑫ Verriegelung
- ⑬ Batteriefach
- ⑭ Gürtelklammer

D

Display

- Ⓐ Anzeige des Bereichs
- Ⓑ DBB aktiv
- Ⓒ Anzeige Tastenverriegelung
- Ⓓ Anzeige schwache Batterie
- Ⓔ Frequenzanzeige
- Ⓕ Voreinstellung des Speichers
- Ⓖ Stereo-Anzeige
- Ⓗ Anzeige 90 Minuten Zeitschalter



Einlegen der Batterien

1. Das Gerät auf seine Vorderseite legen.
2. Auf die Sperrklinke des Batteriefachdeckels drücken und ihn in Richtung der Markierung schieben.
3. Den Deckel des Batteriefachs entfernen und in jede Seite des Batteriefachs 1 Batterie der Größe UM-4 (AAA) einlegen. Achten Sie darauf, dass die Batterien in Übereinstimmung mit der Markierung eingelegt sind.
4. Den Deckel des Batteriefachs wieder anbringen.

Ersetzen der Batterie

Wenn die Batterien verbraucht sind und ersetzt werden müssen, erscheint im Display das blinkende Symbol .

Nachdem die alten Batterien herausgenommen worden sind, müssen die neuen Batterien innerhalb von ca. 3 Minuten eingelegt worden sein, da sonst alle gespeicherten Daten (Voreinstellungen) gelöscht sind.

Bedienung des Radios



Sendersuchlauf

1. Das Gerät durch Betätigung der Stromtaste einschalten.

Hinweis:

Das Gerät ist mit einem Zeitschalter ausgestattet, der den Strom 90 Minuten nach dem Einschalten automatisch wieder abschaltet (im Display erscheint das Symbol ). Ist diese Eigenschaft nicht erforderlich, drücken Sie etwas länger (wenigstens 2 Sekunden lang) auf die Stromtaste, bis dieses Symbol aus dem Display verschwindet.

2. Den gewünschten Bereich einstellen, indem wiederholt auf die Bereichswahltaste gedrückt wird. Für den FM- und TV- Bereich (nur bei Modell DT-210V), als Antenne die mitgelieferten Kopfhörer oder die Drahtantenne anschließen. Für den Bereich AM (MW) und LW (DT-210L), das Gerät dem besten Empfang entsprechend, drehen.

- 
- 
3. Anhaltend auf die Abstimm Taste Hoch oder Nieder drücken, bis im Display die Anzeige der Frequenz zu laufen beginnt. Die Taste freigeben.
 4. Das Gerät setzt jetzt im eingestellten Bereich den Sendersuchlauf ein, wobei es bei jedem gefundenen Sender, der ein ausreichend starkes Signal sendet, anhält. Mit dem Lautstärkenregler die gewünschte Lautstärke einstellen.



Manuelles Abstimmen

1. Das Gerät durch Betätigung der Stromtaste einschalten.
2. Den gewünschten Bereich einstellen und für den FM- und TV- Bereich (nur bei Modell DT-210V), als Antenne die mitgelieferten Kopfhörer oder die Drahtantenne anschließen. Für den Bereich AM (MW) und LW (DT-210L), das Gerät dem besten Empfang entsprechend, drehen.
3. Mit jedem Druck auf die Abstimm Taste Hoch oder Nieder, wird die Frequenz entsprechend geändert. Mit dem Lautstärkenregler die gewünschte Lautstärke einstellen.

Voreinstellung von Sendern

Bei Modell DT-210 können im FM-Bereich bis zu 15 Sender in im Bereich AM (MW) bis zu 10 Sender gespeichert werden. Bei Modell DT-210V können in den Bereichen AM/ FM/ TV jeweils 10 Sender und bei Modell DT-210L können in den Bereichen AM (MW)/ FM/ LW ebenfalls jeweils 10 Sender vorprogrammiert werden.

1. Mit einer der beiden oben beschriebenen Methoden auf den gewünschten Sender **D** abstimmen.
2. Zum Speichern des eingestellten Senders, auf die Speichertaste (MEMO) drücken. Im Display blinkt jetzt das Symbol M und die Nummer der empfohlenen Speicherstelle. Zur Bestätigung der Voreinstellung des Speichers, erneut auf die Speichertaste (MEMO) drücken. Solange das Symbol und die empfohlene Speicherstelle blinken, können Sie mit Hilfe der Abstimm-tasten Hoch oder Nieder die Speicherstelle ändern und Ihr eigenes Speicherprogramm zusammenstellen. Zur Bestätigung der Voreinstellung des Speichers, erneut auf die Speichertaste (MEMO) drücken.





Aufruf eines voreingestellten (gespeicherten) Senders

1. Das Gerät einschalten.
2. Zum Aufruf des gewünschten voreingestellten Senders, auf die Abruftaste (RECALL) und die Abstimmaste Hoch/Nieder drücken. Im Display erscheint blinkend die Nummer des voreingestellten Senders.
3. Nachdem der gewünschte voreingestellte Sender gefunden worden ist, erneut auf die Abruftaste (RECALL) drücken.



Verriegelung

Die Taste der Verriegelung befindet sich an der Rückseite des Gerätes und dient zur Verhinderung eines unbeabsichtigten Betriebs.

1. Den Verriegelungsschalter in die obere Position (Verriegelung) schieben. Im Display erscheint das Symbol . Die Stromtaste und auch alle anderen Tasten **D** sind jetzt gesperrt. Auf diese Weise wird verhindert, dass das Gerät unbeabsichtigt eingeschaltet wird, z.B. wenn Sie es in eine Reisetasche einpacken. Soll die Verriegelung wieder behoben werden, schieben Sie den Schalter auf die untere Position (entriegelt). Im Display wird das Symbol  erlöschen.





Kopfhörer und Antenne

Sind die Kopfhörer an die entsprechende Buchse angeschlossen, haben sie beim Empfang im FM- Bereich auch die Funktion einer Antenne. Werden dagegen die Lautsprecher eingeschaltet, schließen Sie die mitgelieferte Drahtantenne an die Kopfhörerbuchse an und schalten den Schalter ST/ MO/ SP auf Position SP (Lautsprecher).

ST/ MO/ SP (Stereo/ Mono/ Lautsprecher)

1. Möchten Sie sich ein Programm über die Lautsprecher anhören, schalten Sie diesen Schalter auf Position (Lautsprecher). Vergessen Sie nicht, die mitgelieferte Drahtantenne an die Kopfhörerbuchse anzuschließen, so dass der FM-Empfang optimal stattfinden kann.



2. Zum Empfang von FM Stereo-Radioprogrammen, schließen sie die mitgelieferten Kopfhörer an die Kopfhörerbuchse an und schalten Sie den Schalter ST/MO/SP auf Position ST (Stereo). Im Display erscheint das Stereo-Symbol. Ist das Signal des eingestellten Senders zu schwach, wird ein gewissen Zischen zu hören sein. Um dieses Zischen zu unterdrücken, schalten Sie den Schalter ST/ MO/ SP auf Position MO (Mono). Im Display wird die Stereo-Anzeige erlöschen.

D

Ändern der Abstimmsschritte im Bereich AM (MW) (nur bei Modell DT-210/V, nicht für LW- Version)





In Europa und anderen Teilen der Welt, betragen die Abstimmsschritte in AM (MW) 9 kHz, in Amerika betragen die AM-Abstimmsschritte 10 kHz.

Um die AM- Abstimmsschritte von 10 kHz auf 9 kHz zu ändern, verfahren Sie wie folgt:

1. Zuerst auf die Abstimmstaste Nieder und dann zum Einschalten des Gerätes auf die Stromtaste drücken. Das Gerät hat die einzelnen Abstimmsschritte im AM-Bereich auf 9 kHz geändert.

Um die AM- Abstimmsschritte von 9 kHz auf 10 kHz zu ändern, verfahren Sie wie folgt:

1. Zuerst auf die Abstimmstaste Hoch und dann zum Einschalten des Gerätes auf die Stromtaste drücken. Das Gerät hat die einzelnen Abstimmsschritte im AM-Bereich auf 10 kHz geändert.





DBB (Deep Bass Boost)- Taste (Tieftonverstärkung)

Wird der „Deep Bass Boost“ (Tieftonverstärker) aktiviert, werden die Tieftöne verstärkt. Im Display erscheint das Symbol DBB. Nach einem erneuten Druck auf diese Taste wird der DBB abgeschaltet.



Hinweis:
DBB sollte nur beim Einsatz von Kopfhörern aktiviert werden.





Technische Daten

Speisung:

2 x AAA (UM-4) (R03) Batterien

Leistung:

100 MW (10% Gesamtklirrfaktor 1 kHz)

Kopfhörerstecker:

3.5 mm Dia Stereo 32 Ohm

Frequenzbereich:

FM 87.50 - 108 MHz

AM (MW) 522 - 1629 kHz (DT-210/L)

520 - 1710 kHz (DT-210V)

LW 153 - 279 kHz (DT-210L)

TV 2 - 13 CH (DT-210V)

Lebensdauer der Batterie:

Bei Alkalibatterien, ca. 24 Stunden (Einsatz
Lautsprecher)

Bei Alkalibatterien, ca. 32 Stunden (Einsatz
Kopfhörer)

Vorbehaltlich Änderungen der technischen
Daten durch den Hersteller.



CE
381G301

